



Межкомнатные двери

Новые деревянные двери ConceptLine и новые стеклянные двери

HÖRMANN





СОДЕРЖАНИЕ

- 4 Качество марки Hörmann
- 6 Аргументы в пользу Hörmann
- 12 BaseLine
 - Гладкая поверхность Duradecor
 - Структурная поверхность Duradecor
 - Структурная поверхность Duradecor Synchron
 - Натуральный шпон
 - Л/к покрытие
- 18 ConceptLine ■ **НОВИНКА**
 - Ультратомовая поверхность
 - Блестящая поверхность
 - Рифленая поверхность
- 22 DesignLine
 - Plain, Steel, Stripe, Rail
 - Inlay
 - Groove, Groove Glass
 - Georgia
 - Carolina
 - Virginia
- 40 GlassLine ■ **НОВИНКА**
- 48 TechnicLine
- 54 Привод для дверей PortaMatic
- 56 Варианты исполнения дверного полотна
- 58 Стальная коробка VarioFix
- 62 Варианты исполнения раздвижных дверей
 - Вырезы под остекление / Боковые элементы / Окна
- 64 верхнего света
- 66 Гарнитуры нажимных ручек
 - Ручки раздвижных дверей / Фурнитура стеклянных
- 70 дверей
- 72 Варианты отделки поверхности
- 76 Обзорная таблица
- 78 Технические данные

Двери, изображенные на иллюстрациях, частично имеют дополнительное оснащение и не всегда соответствуют стандартному исполнению. В силу технических причин, связанных с полиграфией, возможны отклонения от изображенных на рисунках цветов и внешнего вида поверхности. Все цвета указаны по образцу цветов карты RAL.

Авторские права защищены. Перепечатка, даже части материала, только с нашего разрешения. Право на внесение изменений сохраняется.

С высококачественными деревянными внутренними дверьми в Вашем доме станет еще уютнее

Наш дом – средоточие нашей жизни,
наше прибежище, наш островок
комфорта.

Семейное предприятие Hörmann
стремится создать в Вашем доме
особую атмосферу тепла и уюта с
помощью своей продукции «made in
Germany». Немалую роль в создании
такой атмосферы играют
высококачественные деревянные
внутренние двери.

Классический или современный стиль,
белый лак или бук, с элементами
остекления или аппликациями из
нержавеющей стали – компания Hörmann
предлагает Вам деревянные внутренние
двери, полностью соответствующие
Вашим требованиям и подходящие к
интерьеру Вашего дома.





«Доброе имя нужно заработать.»

Август Хёрманн

Абсолютно в духе основателя фирмы Вы получаете превосходное качество марки Hörmann с богатым «ноу-хау». Ведь, оглядываясь на свой 80-летний опыт в качестве специалиста в области строительных элементов, семейное предприятие Hörmann с самого начала осознает себя Вашим партнером в сфере строительства и модернизации. Неспроста Hörmann считается одним из самых успешных производителей внутренних дверей в Европе. Так что, покупая межкомнатные двери Hörmann, Вы можете быть уверены – Вы делаете правильный выбор!



1 Качественные изделия из Германии

Конструкции дверей и коробок разрабатываются компанией Hörmann. Они производятся на современном заводе в Германии в рамках системы менеджмента качества, экологического менеджмента, менеджмента охраны труда и регулирования энергопотребления согласно положениям стандартов DIN EN ISO 9001, 14001, 50001 и BS OHSAS 18001. Высококвалифицированные сотрудники интенсивно работают не только над созданием новых изделий, но и **над модернизацией и совершенствованием выпускаемой продукции вплоть до мельчайших деталей**. Результатом являются патенты и уникальная продукция на рынке.



2 Внутренние двери на долгие годы

Мы убеждены в нашей продукции и в нашем бескомпромиссном обеспечении качества. Поэтому межкомнатные двери Hörmann будут радовать Вас на протяжении многих лет – **у нас Вы действительно выбираете для своего дома «дверь на всю жизнь».**



3 Думая о будущем

Компания Hörmann подает хороший пример. Наше предприятие **на 100 % покрывает свое потребление энергии из экологически чистой электроэнергии.** Вместе с этим, за счет введения «умной» и сертифицированной системы управления энергией ежегодно экономятся тонны CO₂, например благодаря использованию теплоэлектростанций было сэкономлено 1400 т CO₂. Кроме того, для печати прейскурантов цен и отправки корреспонденции по почте используется CO₂-нейтральная печать. И не в последнюю очередь компания Hörmann предлагает изделия для экологичного строительства.



4 Широкий ассортимент продукции

Комбинация дверного полотна и коробки на любой вкус

В компании Hörmann Вы найдете подходящий вариант исполнения двери для Вашего конкретного интерьера. Любители «классики» предпочтут дверные полотна с фальцем и коробку с закругленными кромками **1**. Те, кому нравятся прямые линии, выберут такую же комбинацию, но с прямоугольными кромками. Двери с дверным полотном без фальца и коробкой с прямоугольными кромками кажутся установленными практически заподлицо и подчеркивают современный стиль интерьера **2**.

Высококачественное дверное полотно

Деревянные внутренние двери можно заказать с четырьмя различными видами заполнения – от простого сотового заполнения до высококачественной массивной панели из ДСП.

5 Умножаем на 3: концепция пространства ConceptLine

■ НОВИНКА

Продуманные и разнообразные: двери ConceptLine предлагают Вам **совершенно новые возможности оформления**. Комбинируйте высококачественные ультраматовые, блестящие (гляцевые) и рифленые поверхности с различными цветами: белым, светло-серым и серым «антрацитом». Более подробную информацию о не требующих сложного ухода прочных поверхностях Вы найдете на стр. 18.



6 Стекланные двери с нанопокрытием

■ НОВИНКА

Вы бы хотели, чтобы Ваш **дом был наполнен светом**? Тогда правильным выбором для Вас будут наши стеклянные двери. Помимо элегантного дизайна, двери серии GlassLine приятно удивят Вас легкостью ухода: все мотивы со стеклом, подвергнутым пескоструйной обработке, имеют нанопокрытие, обеспечивающее защиту от отпечатков пальцев.

Такие же мотивы, как у дверей Groove

Для дверей с мотивами DesignLine Groove Вы можете заказать стеклянные двери с аналогичными мотивами – наши деревянные и стеклянные двери прекрасно комбинируются друг с другом.



7 Стальная облицовочная коробка VarioFix

Для новой стальной облицовочной коробки VarioFix отклонения размеров стены до 20 мм теперь не представляют никакой проблемы: разная толщина стен в ходе ремонта или в новых зданиях легко компенсируется за счет регулируемого декоративного фальца. Эта стальная облицовочная коробка **устанавливается так же легко, как деревянная коробка**, дополнительно выигрывая в том, что касается долговечности и дизайна. Только коробка VarioFix сочетает в себе высокую устойчивость к различным внешним воздействиям и элегантную форму без видимых загибов с принципом монтажа деревянной коробки. Более подробную информацию Вы найдете на стр. 58–61.

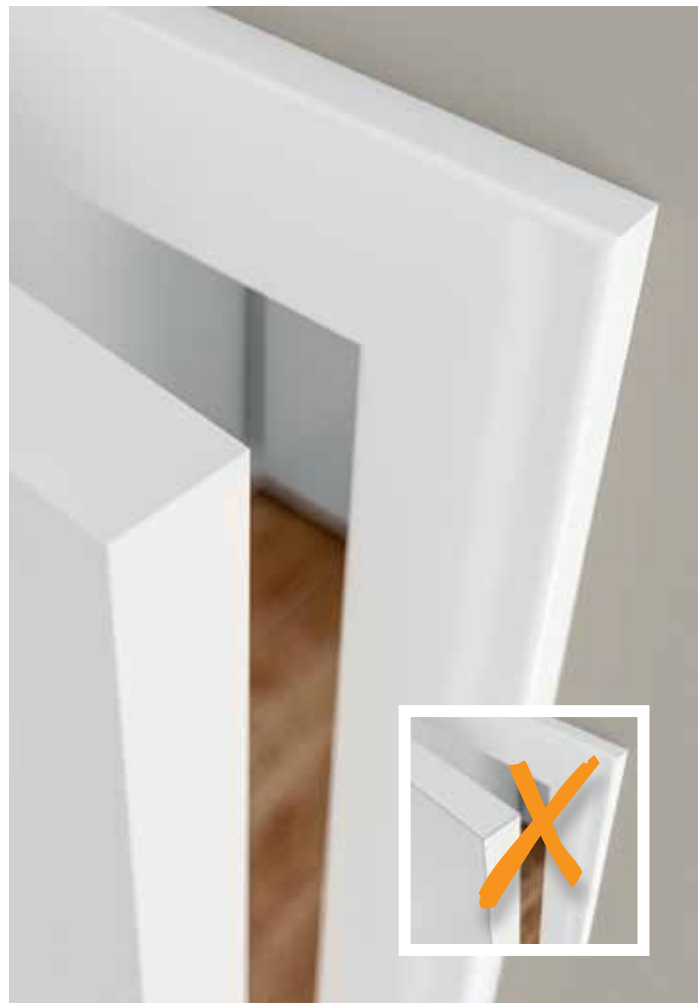

8 Очень высокая ударопрочность: поверхность Duradecor

Эта высококачественная поверхность не может не восхищать: Duradecor отличается **высочайшей ударопрочностью – на 48 % более высокой**, чем в среднем у прошедших испытание пластиков непрерывного давления (CPL-пластиков) других производителей. Кроме того, эта поверхность термостойкая, немаркая и не требующая особого ухода. Таким образом, Ваша дверь будет радовать Вас на протяжении долгих лет.



9 Красота и прочность: защита кромок 4Protect

■ НОВИНКА

Наши деревянные внутренние двери с прямоугольными кромками и поверхностью Duradecor белый лак, светло-серого цвета и цвета серого антрацита **серийно оснащаются высококачественной защитой кромок 4Protect**.

На Вас произведет впечатление следующие характеристики 4-кратной защиты кромок:

1. Высокая ударопрочность
2. Высокая износостойкость
3. Высокая стойкость к царапинам
4. Красивый дизайн без швов и зазоров – т.е. в отличие от обычных дверей, никакие швы и зазоры не портят изящный внешний вид двери.

Таким образом, Ваши менее чувствительные к ежедневным неблагоприятным воздействиям деревянные внутренние двери смогут дольше радовать Вас своим безупречным внешним видом.



10 Видеть и чувствовать: структурная поверхность Duradecor

Поверхности с тонкой структурой позволяют почувствовать то, что Вы видите. **Имитация текстуры древесины в виде тиснения на дверном полотне** позволяет почувствовать фактуру древесины структурной поверхности Duradecor. При выборе структурной поверхности Duradecor Synchron текстурный рисунок к тому же полностью совпадает с отпечатанной декоративной отделкой. При выборе новой брашированной структурной поверхности, отпечаток браширования согласуется с рисунком декоративной отделки.

11 Жизнь без преград: привод для дверей PortaMatic

У Вас есть физические ограничения, или Вы просто хотите больше комфорта? Установите на Ваши межкомнатные двери инновационный привод для дверей PortaMatic! Благодаря ему Вы сможете **открывать и закрывать Ваши двери автоматически** с помощью пульта ДУ или выключателя и, таким образом, улучшите свое качество жизни. Более подробную информацию Вы найдете начиная со стр. 54.



Простые, красивые, всегда актуальные

Вам бы хотелось, чтобы внутренние двери в Вашем доме всегда радовали глаз и выглядели элегантно и современно? Тогда Вы сделаете правильный выбор, если обратите внимание на двери серии BaseLine. Сплошное дверное полотно в исполнении с фальцем или без фальца – в комбинации с выбранной Вами отделкой поверхности – идеально подойдет к индивидуальному стилю оформления Вашего дома или квартиры. Так Вы создадите у себя дома уютную и приятную атмосферу. Все деревянные внутренние двери BaseLine поставляются с пятью высококачественными вариантами отделки поверхности:

- Гладкая поверхность Duradecor особенно ударопрочная – 2 цвета и 3 варианта отделки под дерево
- Структурная поверхность Duradecor натуральный характер – 9 вариантов отделки под дерево
- Структурная поверхность Duradecor Synchron идеальная имитация – 3 варианта отделки под дерево
- Натуральный шпон уникальность – 3 варианта шпона
- Л/к покрытие блеск – 4 цвета или цвет RAL по выбору





BaseLine Duradecor, белый лак RAL 9016 с вырезом под остекление Pure
■ **НОВИНКА**
исполнение без фальца, с защитой кромок 4Protect



BaseLine Duradecor, «белый пергамент», с вырезом под остекление LA 9
исполнение с фальцем



BaseLine Duradecor, «белый ясень»
исполнение с фальцем



BaseLine Duradecor, светло-серого цвета RAL 7035
исполнение без фальца, с защитой кромок 4Protect



BaseLine Duradecor «пергамент» светло-серого цвета
исполнение с фальцем



BaseLine Duradecor, «итальянская акация»
исполнение без фальца



BaseLine Duradecor, «французский бук»
исполнение с фальцем



BaseLine Duradecor, «канадский клен» с вырезом под остекление LA 27
исполнение с фальцем



BaseLine
Структурная
поверхность Duradecor
«серый дуб»
исполнение с фальцем



BaseLine
Структурная
поверхность Duradecor
«белый дуб»
с вырезом под
остекление LA 24
исполнение с фальцем



BaseLine
Структурная
поверхность Duradecor,
«дикий дуб»
исполнение с фальцем



BaseLine
Структурная
поверхность Duradecor,
«сырой дуб»
исполнение с фальцем



BaseLine
Структурная
поверхность Duradecor,
«темный дуб»
■ **НОВИНКА**
исполнение с фальцем



BaseLine
Структурная
поверхность Duradecor,
«ореховое дерево»
■ **НОВИНКА**
исполнение с фальцем



BaseLine
Структурная
поверхность Duradecor,
«испанский дуб»
■ **НОВИНКА**
исполнение с фальцем



BaseLine
Структурная
поверхность Duradecor,
«брашированный
солёный дуб»
■ **НОВИНКА**
исполнение с фальцем



BaseLine
Структурная
поверхность Duradecor,
«брашированная
пиния»
■ **НОВИНКА**
исполнение с фальцем



BaseLine
Структурная
поверхность Duradecor
Synchron, «базальтовый
дуб»
исполнение без фальца



BaseLine
Структурная
поверхность Duradecor
Synchron, «кварцевый
дуб»
исполнение без фальца



BaseLine
Структурная
поверхность Duradecor
Synchron, «огненный
дуб»
исполнение без фальца



BaseLine
Натуральный шпон
«клен» с вырезом под
остекление LA 9
исполнение с фальцем



BaseLine
Натуральный шпон
«бук»
исполнение с фальцем



BaseLine
Натуральный шпон
«белый дуб»
исполнение с фальцем

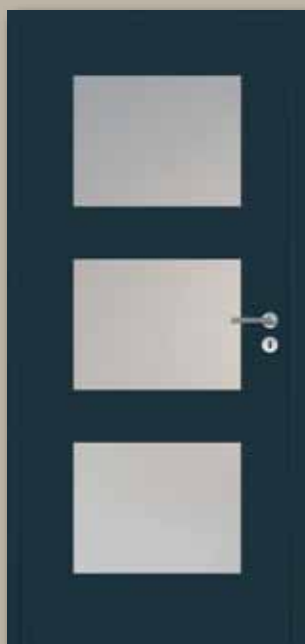

BaseLine
Л/к покрытие цвета
серого антрацита
RAL 7016 с вырезом под
остекление LA 11
исполнение без фальца,
со скрытыми петлями



BaseLine
Л/к покрытие белого
цвета RAL 9016
исполнение с фальцем,
с оснащением WC-
гарнитуром



BaseLine
Л/к покрытие светло-
серого цвета RAL 7035
исполнение с фальцем



BaseLine
Л/к покрытие белого
цвета RAL 9010
исполнение с фальцем



Индивидуальное оформление за счет широких возможностей комбинирования

Модели дверей ConceptLine белого, светло-серого цвета и цвета серого антрацита в сочетании тремя высококачественными поверхностями – ультраматовой, блестящей (глянцевой) или рифленой – идеально подойдут для современного элегантного интерьера.

- **Ультраматовая поверхность**
Особенно благородная матовая поверхность Duradecor очень приятна глазу, и на ощупь. Высокая устойчивость к отпечаткам пальцев и прочим загрязнениям сочетается в этой поверхности с ранее недостижимой матовостью.
- **Блестящая поверхность**
Благородная глянцевая поверхность с кристальным блеском создаст особенную игру света и отражений.
- **Рифленая поверхность**
Контраст матовости и блеска на рельефной структуре сделает эту поверхность очень привлекательной у Вас дома.

Трижды три возможности

С помощью дверей серии ConceptLine Вы можете смело реализовать Ваши идеи, касающиеся концепций пространства.

Комбинируйте своему усмотрению ультраматовую, блестящую и рифленую поверхности с цветами: белый, светло-серый и «серый антрацит». Какой бы вариант отделки поверхности Вы ни выбрали, все они отличаются высоким качеством, легкостью в уходе и прочностью.

Все двери, вне зависимости от выбора поверхности, обрамляет коробка с изысканным ультраматовым покрытием.

Какая же комбинация поверхности и цвета лучше всего подойдет к стилю Вашего дома и будет отвечать Вашим пожеланиям? На следующих страницах Вы можете ознакомиться со стильными моделями серии ConceptLine, а также со всеми вариантами комбинирования поверхности и цвета.



**ConceptLine
Duradecor,
ультраматовая
поверхность белого
цвета RAL 9016
■ НОВИНКА**
исполнение с фальцем



**ConceptLine
Блестящая
поверхность белого
цвета RAL 9016
■ НОВИНКА**
исполнение с фальцем



ConceptLine Duradecor,
ультраматовая
поверхность
цвета серого антрацита
RAL 7016
■ **НОВИНКА**
исполнение с фальцем



ConceptLine
Блестящая
поверхность цвета
серого антрацита
RAL 7016
■ **НОВИНКА**
исполнение с фальцем



ConceptLine
Duradecor, рифленая
поверхность
цвета серого антрацита
RAL 7016
■ **НОВИНКА**
исполнение с фальцем



ConceptLine
Duradecor, рифленая
поверхность
белого цвета RAL 9016
■ **НОВИНКА**
исполнение с фальцем



ConceptLine
Duradecor,
ультраматовая
поверхность светло-
серого цвета RAL 7035
■ **НОВИНКА**
исполнение с фальцем



ConceptLine
Блестящая
поверхность светло-
серого цвета RAL 7035
■ **НОВИНКА**
исполнение с фальцем



ConceptLine
Duradecor, рифленая
поверхность светло-
серого цвета RAL 7035
■ **НОВИНКА**
исполнение с фальцем



Откройте дверь Вашей мечты

Благодаря дверям DesignLine исполняются Ваши мечты об идеальной двери. Серия DesignLine предлагает Вам множество современных мотивов дверей, которые помогут Вам создать в доме уютную и приятную атмосферу, независимо от того, какую модель Вы выберете. Это могут быть стильные элементы оформления, такие как аппликации из нержавеющей стали, углубленные канавки или современные стеклянные двери, двери с натуральным шпоном или с цветным покрытием – в любом случае Ваш дом будет оформлен с несомненным вкусом. Межкомнатные двери DesignLine можно заказать в различных вариантах исполнения.

- Plain
с аппликациями, вставленными вровень с поверхностью дверного полотна
- Steel
с накладными аппликациями
- Stripe
с тиснеными канавками
- Inlay
с лизенами из натурального дерева, установленными вровень с поверхностью дверного полотна
- Groove
с углубленными канавками
- GrooveGlas
с шелкографией и пескоструйной обработкой, подходят к мотивам деревянных дверей Groove
- Rail
комбинация из дерева и стекла, подходящая к мотивам деревянных дверей DesignLine

Мы любим детали

Изящные детали, такие как аппликации и канавки станут стильной «изюминкой» Вашей деревянной внутренней двери.

В мотиве Plain аппликации под нержавеющую сталь вставлены в дверное полотно.

Накладная, выступающая из дверного полотна аппликация под нержавеющую сталь придает особый, не подверженный влиянию моды колорит мотивам Steel.

Мотив Stripe 15 с тиснеными канавками – это спокойный дизайн в сочетании с интересным акцентом.

Мотивы Steel, Plain и Stripe можно заказать с ударопрочной поверхностью Duradecor* во всех вариантах отделки поверхности.

Для всех мотивов Вы можете заказать подходящие двери Rail из дерева и стекла.



Вставленная аппликация под нержавеющую сталь – мотив Plain



Накладная аппликация под нержавеющую сталь – мотивы Steel

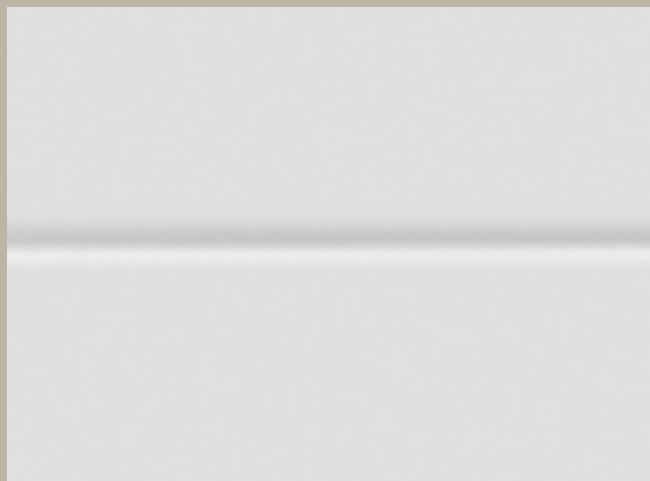

Тисненные канавки – мотив Stripe 15



Plain 27-7
Duradecor, светло-серого цвета RAL 7035
исполнение с фальцем



Steel 27
Duradecor, белый лак RAL 9016
исполнение с фальцем



Stripe 15
Duradecor, белый лак RAL 9016
■ **НОВИНКА**
исполнение с фальцем



Steel 14
Duradecor, белый лак RAL 9016
исполнение без фальца, со скрытыми петлями



Plain 14-7
Duradecor, белый лак RAL 9016
■ **НОВИНКА**
исполнение с фальцем



Rail 1
Duradecor, «белый пергамент»
Стекло с мотивом 2 с матовыми полями
исполнение с фальцем



Steel 20
Duradecor, белый лак RAL 9016
исполнение с фальцем



Rail 2
Duradecor, «белый ясень»
Стекло Satinato
исполнение с фальцем



Steel 29
Duradecor, белый лак
RAL 9016
■ **НОВИНКА**
исполнение с фальцем



Plain 29-7
Duradecor, светло-серого цвета RAL 7035
■ **НОВИНКА**
исполнение с фальцем



Steel 16
Duradecor, белый лак
RAL 9016
■ **НОВИНКА**
исполнение с фальцем



Plain 23-7
Duradecor, белый лак
RAL 9016
■ **НОВИНКА**
исполнение с фальцем

Гармоничные соединения

Большой эффект от маленькой детали: вставленные лизены из клена или бука являются самыми выразительными элементами мотива двери Inlay 26. Они расположены вровень с поверхностью дверного полотна, в результате чего дверь имеет очень гармоничный внешний вид. Мотивы Inlay 2 и Inlay 12 придают дверному полотну «индивидуальность» за счет разных рисунков древесины. Все мотивы Inlay поставляются с натуральным шпоном «клен», «бук» и «белый дуб».



Вставленные лизены – мотив двери Inlay 26



Inlay 26
Натуральный шпон
«бук»
исполнение без фальца



Inlay 2
Натуральный шпон
«белый дуб»
исполнение с фальцем



Rail 1
Натуральный шпон
«белый дуб»
Стекло Satinato
исполнение с фальцем



Inlay 12
Натуральный шпон
«клен»
исполнение без фальца,
со скрытыми петлями



Rail 2
Натуральный шпон
«клен»
Стекло с мотивом 2
с матовыми полями
исполнение с фальцем

Точки над і

Особенностью мотивов двери Groove являются углубленные канавки. Они тщательно фрезеруются в дверном полотне, затем вся дверь покрывается высококачественным лаком. Так создаются элегантные мотивы дверей с белой поверхностью, которые станут хитом любого помещения.

Особенно элегантно углубленные канавки смотрятся в дверных полотнах с закругленными кромками.



Углубленные канавки шириной 5 мм – мотивы дверей Groove



Groove 15
Л/к покрытие белого цвета
исполнение с фальцем

Гармоничное комбинирование



GrooveGlass 15

■ НОВИНКА

Однослойное безопасное стекло,
пескоструйная обработка, прозрачные
поля с матовыми полосами (шириной 5 мм)

Для создания идеальной комбинации дерева и стекла, помимо мотивов серии Groove мы поставляем также похожие на них мотивы в виде стеклянных дверей с однослойным безопасным стеклом (ESG). Это значит, что на стеклянных дверях с пескоструйной обработкой горизонтальные линии будут в точности на одной высоте. На стеклянных дверях с шелкографией при выборе стандартных размеров эти линии также согласованы с линиями на деревянных дверях. При заказе других размеров дизайн дверного полотна будет похож, однако внешний вид такой двери будет отличаться от деревянной.

Не так важно, какой вариант Вы выберете – в любом случае Вам будет гарантирован гармоничный и элегантный дизайн интерьера.

Более подробную информацию о способах обработки стекла Вы найдете на стр. 42.



GrooveGlass 15/5

■ **НОВИНКА**

Однослойное безопасное стекло, пескоструйная обработка, прозрачные поля с матовыми полосами (шириной 5 мм)



GrooveGlass 15/5

■ **НОВИНКА**

Однослойное безопасное стекло, пескоструйная обработка, матовые поля с прозрачными полосами (шириной 5 мм)



GrooveGlass 15/10

■ **НОВИНКА**

Однослойное безопасное стекло, пескоструйная обработка, прозрачные поля с матовыми полосами (шириной 10 мм)



GrooveGlass 15/10

■ **НОВИНКА**

Однослойное безопасное стекло, пескоструйная обработка, матовые поля с прозрачными полосами (шириной 10 мм)



Groove 23

■ **НОВИНКА**

Л/к покрытие белого цвета
исполнение с фальцем



GrooveGlass 23

■ **НОВИНКА**

Однослойное безопасное стекло, пескоструйная обработка, матовые поля с прозрачной полосой



GrooveGlass 23

■ **НОВИНКА**

Однослойное безопасное стекло, пескоструйная обработка, прозрачные поля с матовой полосой



Groove 13
Л/к покрытие белого
цвета
исполнение с фальцем



GrooveGlass 13
■ **НОВИНКА**
Однослойное
безопасное стекло,
пескоструйная
обработка,
прозрачные поля с
матовыми полосами



Rail 1
Л/к покрытие белого
цвета
Однослойное
безопасное стекло,
матовые поля с
прозрачными полосами
исполнение с фальцем

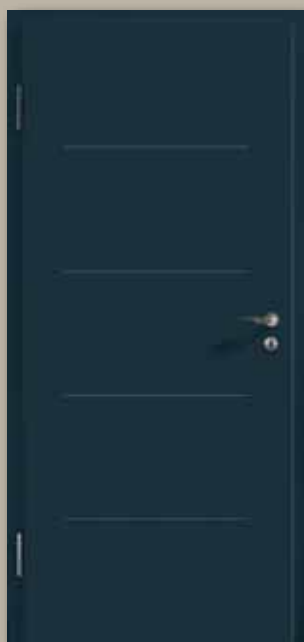

Groove 14
■ **НОВИНКА**
л/к покрытие
«антрацит»
исполнение с фальцем



GrooveGlass 14
■ **НОВИНКА**
Однослойное
безопасное стекло,
пескоструйная
обработка,
прозрачное поле с
матовыми полосами



GrooveGlass 14
■ **НОВИНКА**
Однослойное
безопасное стекло,
пескоструйная
обработка, матовое поле
с прозрачными полосами



Groove 16

■ **НОВИНКА**

Л/к покрытие белого цвета

исполнение с фальцем



GrooveGlass 16

■ **НОВИНКА**

Однослойное безопасное стекло, пескоструйная обработка, матовое поле с прозрачными полосами



Groove 20

Л/к покрытие белого цвета

исполнение с фальцем



Rail 2

Л/к покрытие белого цвета однослойное безопасное стекло, Satinato исполнение с фальцем



GrooveGlass 20

■ **НОВИНКА**

Однослойное безопасное стекло, V-образное рифление, прозрачные поля с матовыми полосами



GrooveGlass 20

■ **НОВИНКА**

Однослойное безопасное стекло, V-образное рифление, матовые поля с прозрачными полосами



▲ Деревянная дверь DesignLine Groove 15, л/к покрытие белого цвета RAL 9016, исполнение с фальцем, стеклянная дверь DesignLine GrooveGlass 15



Groove 29
■ НОВИНКА
 Л/к покрытие белого цвета
 исполнение с фальцем



GrooveGlass 29
■ НОВИНКА
 Однослойное безопасное стекло, пескоструйная обработка, матовые поля с прозрачными полосами



GrooveGlass 29
■ НОВИНКА
 Однослойное безопасное стекло, пескоструйная обработка, прозрачные поля с матовыми полосами



GrooveGlass 29a
■ НОВИНКА
 Однослойное безопасное стекло, пескоструйная обработка, прозрачные поля с матовой полосой



Для любителей классики и современного дизайна

Вы любите классику и одновременно являетесь поклонником современного стиля? Тогда всегда актуальные мотивы DesignLine – это именно то, что Вам нужно. Найдите свою любимую дверь DesignLine, которая прекрасно подойдет для стиля традиционного загородного дома.

- Georgia
эксклюзивные мотивы дверей со вставленной профильной планкой
- Carolina
недорогие мотивы двери с профилированием в результате тиснения
- Virginia
высококачественные филенчатые двери с элегантным дизайном

Высококачественные детали и изысканный дизайн

Для любителей «деревенского стиля» в интерьере мы рекомендуем эксклюзивные мотивы дверей Georgia. Высококачественная профильная планка, изготовленная по традиционной столярной технологии, укладывается в углубление на дверном полотне, придавая этим мотивам очень элегантный внешний вид. Мотивы дверей Georgia поставляются со всеми вариантами поверхности Duradecor*, с л/к покрытием, а также с натуральным шпоном «белый дуб».



Вставленная профильная планка – мотивы дверей Georgia



Georgia 1
Duradecor, л/к
покрытие белого цвета
RAL 9016
исполнение с фальцем



Georgia 2
Duradecor, л/к
покрытие белого цвета
RAL 9016
исполнение с фальцем



Georgia 4
Duradecor, белый лак
RAL 9016
исполнение с фальцем



Georgia 1
Натуральный шпон
«белый дуб»
исполнение с фальцем



Georgia 2
Натуральный шпон
«белый дуб»
исполнение с фальцем



Georgia 4
Натуральный шпон
«белый дуб»
исполнение с фальцем



Georgia 1
Л/к покрытие белого
цвета
исполнение с фальцем



Georgia 2
Л/к покрытие белого
цвета
исполнение с фальцем



Georgia 4
Л/к покрытие белого
цвета с вырезом под
остекление
исполнение с фальцем

Запечатленная красота

Для модели Carolina характерен простой классический дизайн двери. Вдавленный в полотно рисунок кассетной рамки возникает в результате тиснения. Благодаря нанесению л/к покрытия на белую базовую плиту различные мотивы дверей приобретают ровную и сверкающую цветную поверхность.



Профилирование с тиснением – мотивы дверей Carolina.



Carolina 1
Л/к покрытие белого цвета
исполнение с фальцем



Carolina 2
Л/к покрытие белого цвета
исполнение с фальцем



Carolina 4
Л/к покрытие белого цвета
исполнение с фальцем

Идеальная рама для прекрасного дома

Ваш дом станет еще уютней с классическими филленчатыми дверьми с мотивами Virginia. Это исполнение двери состоит из конструкции рамы и обвязок (до 2 штук). Поля могут быть заполнены остеклением или деревянной панелью. Вы можете заказать двери Virginia с одним, двумя или тремя полями.

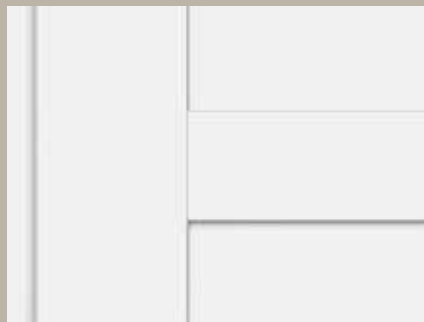

Вертикальная рама вокруг горизонтального фриза



Virginia 1
■ НОВИНКА
 Белое л/к покрытие с 1 полем остекления
 исполнение с фальцем



Virginia 2
■ НОВИНКА
 Белое л/к покрытие, с 2 деревянными полями
 исполнение с фальцем



Virginia 3
■ НОВИНКА
 Белое л/к покрытие, с 3 полями остекления
 исполнение с фальцем



Добро пожаловать в дом, полный света

Стеклянные двери не только выглядят благородно и изысканно – благодаря им Ваш дом кажется открытым, а атмосфера в нем становится особенно радушной и доброжелательной. Вы всегда найдете в нашем широком ассортименте стеклянных дверей именно ту дверь, которая сделает Ваш дом еще уютнее – это может быть как строгая классическая, так и менее традиционная дверь. Стеклянные двери поставляются как в виде распашных дверей с деревянной коробкой или коробкой VarioFix, так и в виде раздвижной двери с однослойным безопасным стеклом (ESG). В зависимости от мотива стеклянные двери поставляются со стеклами, обработанными разными способами:

- Шелкография
особенно устойчивая к царапинам поверхность, легкая в уходе и не чувствительная к грязи
- Пескоструйная обработка
матовая отделка поверхности с нанопокрытием для меньшего количества отпечатков пальцев
- Лазерная техника
создает тонкие детали и тени
- Рифление
особенно благородно выглядят тонкие V-образные канавки

Более подробную информацию Вы найдете на стр. 42.

Высококачественные способы обработки стекла



Шелкография

В процессе шелкографии на стекло наносится керамический дизайн Satinato, вследствие чего образуется закрытая прочная поверхность. Шелкография характеризуется следующими свойствами:

- Особенно высокая стойкость к царапинам, приятная на ощупь поверхность
- Легкость в уходе, нечувствительность к грязи
- Износостойкость при высоких нагрузках



Пескоструйная обработка

Благодаря пескоструйной обработке кажется, что свет при прохождении сквозь стеклянную дверь приглушается. С помощью этой технологии также возможно изготовление индивидуальных мотивов. Характеристики пескоструйной обработки:

- Мягкая матовость в результате обработки поверхности
- Нежное падение света
- Легкость в уходе благодаря нанопокрову для меньшего количества отпечатков пальцев



Лазерная техника

В ходе этого процесса микроскопическая часть стекла расплавляется лазером. Таким образом, вследствие преломления света возникают маленькие белые точки. В результате на стекле возникают красивые узоры и игра светотени. Особенности лазерной техники:

- Закрытая прочная поверхность
- Высокая износостойкость
- Сверкающие световые эффекты



Рифление

Рифление на стеклянной двери возникает вследствие тонких V-образных канавок. В зависимости от предпочитаемой степени светонепроницаемости используется прозрачное или сатинированное стекло. Вот что делает рифленое стекло особенным:

- Специальные узоры
- Осязаемость на ощупь
- Необычная игра света вследствие эффекта призмы



Corbus

■ **НОВИНКА**

Однослойное безопасное стекло, пескоструйная обработка, прозрачное поле с матовыми прямоугольниками



Corbus

■ **НОВИНКА**

Однослойное безопасное стекло, пескоструйная обработка, матовое поле с прозрачными прямоугольниками



Agesa

■ **НОВИНКА**

Однослойное безопасное стекло, пескоструйная обработка, прозрачные поля с матовыми полосами



Samu

■ **НОВИНКА**

Однослойное безопасное стекло, техническая пескоструйная обработка, матовые и прозрачные поля с матовыми полосами



Aldo

■ **НОВИНКА**

Однослойное безопасное стекло, пескоструйная обработка, матовые поля с прозрачными полосами



Karson

■ **НОВИНКА**

Однослойное безопасное стекло, пескоструйная обработка, матовые поля с прозрачными полосами



Isa

■ **НОВИНКА**

Однослойное безопасное стекло, лазерная техника, прозрачные поля с матовыми полосами



Isa duo

■ **НОВИНКА**

Однослойное безопасное стекло, лазерная техника, прозрачные поля с матовыми полосами



Lines
 ■ **НОВИНКА**
 Однослойное безопасное стекло, лазерная техника, прозрачные поля с матовыми полосами



Jada
 ■ **НОВИНКА**
 Однослойное безопасное стекло, пескоструйная обработка, прозрачные и матовые поля с прозрачными и матовыми полосами



Raff
 ■ **НОВИНКА**
 Однослойное безопасное стекло, пескоструйная обработка, прозрачные поля с матовыми полосами



Bамante
 ■ **НОВИНКА**
 Однослойное безопасное стекло, пескоструйная обработка, матовые и прозрачные поля с матовыми полосами



Liko
 ■ **НОВИНКА**
 Однослойное безопасное стекло, пескоструйная обработка, прозрачные поля с матовыми полосами



Lane
 ■ **НОВИНКА**
 Однослойное безопасное стекло, пескоструйная обработка, прозрачные поля с матовыми полосами



Saha
 ■ **НОВИНКА**
 Однослойное безопасное стекло, пескоструйная обработка, прозрачные поля с матовыми полосами



Gropus
 ■ **НОВИНКА**
 Однослойное безопасное стекло, V-образное рифление, матовое поле с прозрачными полосами



Rika
 ■ **НОВИНКА**
 Однослойное безопасное стекло, шелкография прозрачное поле с матовыми прямоугольниками



Wildlife
 ■ **НОВИНКА**
 Однослойное безопасное стекло, пескоструйная обработка, прозрачные поля с матовыми полосами



Neblio
 ■ **НОВИНКА**
 ESG, шелкография, матовые поля переходят в прозрачные поля



Lito
 ■ **НОВИНКА**
 Однослойное безопасное стекло, лазерная техника, прозрачные поля с матовыми надписями



Privat
 ■ **НОВИНКА**
 Однослойное безопасное стекло, пескоструйная обработка, мотив по желанию, рис: матовые поля с прозрачной надписью



Graphic
 ■ **НОВИНКА**
 Однослойное безопасное стекло, пескоструйная обработка, прозрачные поля с матовыми полосами



Gisa
 ■ **НОВИНКА**
 Однослойное безопасное стекло, шелкография, матовые поля с прозрачной полосой



Coco
 ■ **НОВИНКА**
 Однослойное безопасное стекло, V-образное рифление, матовое поле с прозрачными полосами



Soso
■ **НОВИНКА**
Однослойное
безопасное стекло,
V-образное рифление,
прозрачное поле с
матовыми полосами



Jil
■ **НОВИНКА**
Однослойное
безопасное стекло,
пескоструйная
обработка,
прозрачные поля с
матовыми полосами



Wave
■ **НОВИНКА**
Однослойное
безопасное стекло,
пескоструйная
обработка, матовое
поле с прозрачной
полосой







Уверенность и безопасность для Вас и Вашей семьи

В линейке TechnicLine представлено множество мотивов в виде надежных входных квартирных дверей, а также почти все мотивы двери BaseLine (без выреза под остекление) и DesignLine в виде прочных огнестойких дверей. Кроме того, Ваша деревянная дверь может оснащаться специальным оборудованием, например широкоугольной камерой видеонаблюдения. В результате Вы спокойно и уверенно будете чувствовать себя дома, особенно, когда остаетесь одни.



Квартирная дверь с климатическим классом 3 и классом звукоизоляции 2

Входные квартирные двери WAT

Мотивы дверей

- BaseLine без выреза под остекление
- DesignLine Steel, Plain, Groove, Inlay, Georgia (с вырезанной по контуру профильной планкой)

Варианты исполнения дверного полотна

- С фальцем, прямоугольная кромка
- С фальцем, закругленная кромка
- 1-створч.

Вариант исполнения WAT Klima 3 SK2



- Климатический класс III
- Класс звукоизоляции 2 (37 дБ)

Вариант исполнения WAT Klima 3 SK3



- Климатический класс III
- Класс звукоизоляции 3 (42 дБ)

Вариант исполнения WAT Klima 3 SK2 RC 2



- Климатический класс III
- Класс звукоизоляции 2 (37 дБ)
- Оснащение для защиты от взлома класса RC 2 (3-точечное запирающее устройство с торцевой накладкой из нержавеющей стали)



Опционально с противовзломной фурнитурой ES 2 для защиты от взлома класса RC 2



Дополнительное запирающее устройство внизу при наличии специального оснащения для защиты от взлома класса RC 2



Опциональная петля VX для обеспечения более высокой безопасности

Огнестойкие двери T30

Мотивы дверей

- BaseLine без выреза под остекление

Варианты исполнения дверного полотна

- С фальцем, прямоугольная кромка
- С фальцем, закругленная кромка
- 1-створч. и 2-створч. (с защитой от взлома RC 2 только 1-створч.)

Вариант исполнения T30 Klima 2



- T30, огнезадерживающая (DIN 4102-4)
- Климатический класс II (DIN EN 12219)
- 1-створч.: верхний доводчик с шиной скольжения HDC 35
- 2-створч.: верхний доводчик с шиной скольжения TS 5000 ISM
- Противопожарная пластмассовая нажимная ручка с короткой накладкой

Вариант исполнения T30 Klima 3 SK 2 RS



- Огнезадерживающее исполнение (DIN 4102-4)
- Дымонепроницаемое исполнение (DIN 18095, DIN EN 1634-01)
- Класс звукоизоляции 2 (37 дБ)
- Климатический класс III (DIN EN 12219)
- 1-створч.: верхний доводчик с шиной скольжения HDC 35
- 2-створч.: верхний доводчик с шиной скольжения TS 5000 ISM
- Противопожарная пластмассовая нажимная ручка с короткой накладкой

Вариант исполнения T30 Klima 3 SK 2 RS RC 2



- T30, огнезадерживающая (DIN 4102-4)
- Дымонепроницаемое исполнение (DIN 18095, DIN EN 1634-01)
- Класс звукоизоляции 2 (37 дБ)
- Климатический класс III (DIN EN 12219)
- Защита от взлома RC 2 (DIN EN 1627)
- 1-створч.: верхний доводчик с шиной скольжения HDC 35
- Противопожарная пластмассовая нажимная ручка с короткой накладкой
- 3-точечное запирающее устройство с торцевой накладкой из нержавеющей стали



Верхний доводчик с шиной скольжения
HDC 35

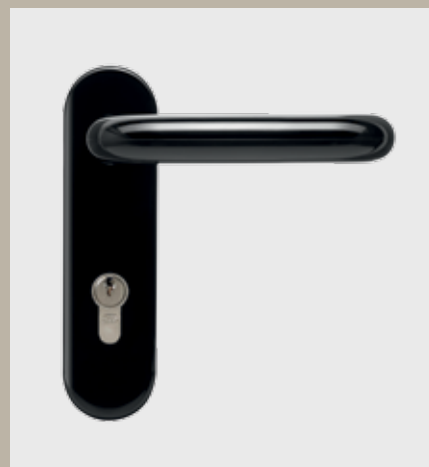

Противопожарная нажимная ручка
(профильный цилиндр не входит в объем
поставки)



Петля VX



Опции

Мотивы двери

TechnicLine

Вы можете также

заказать с

дополнительным

оснащением. Будь то

дверной глазок,

цифровой глазок,

электрическое

устройство открывания

или моторный замок –

какое бы дополнительное

оснащение Вы не

выбрали, оно всегда

будет отвечать Вашим

представлениям о

надежном и

комфортабельном доме.



Дверной глазок

Просто необходим для обеспечения безопасности: с дверным глазком Вы всегда увидите, кто стоит перед Вашей входной дверью, не открывая ее.



Цифровой глазок с LCD-дисплеем

В дверной глазок часто бывает трудно смотреть детям, пожилым людям и тем, кто носит очки. Широкоугольная камера – это удобное решение, позволяющее видеть, кто стоит перед дверью.



Электрическое

устройство открывания

Благодаря электрической защелке Вы можете легко открыть Вашу дверь с помощью выключателя в квартире.



Моторный замок

Практично, удобно и надежно: моторный замок автоматически запирает Вашу входную квартирную дверь.

Комфортное открывание и закрывание дверей без усилий

С помощью привода PortaMatic компании HORMANN Вы сможете легко открывать и закрывать Ваши деревянные и стальные внутренние двери автоматически с помощью пульта дистанционного управления или клавишного выключателя. Это техническое решение улучшит Вашу повседневную жизнь независимо от того, имеются ли у Вас физические ограничения, или Вы просто хотите большего комфорта. Преимуществом привода для дверей PortaMatic является не только множество функций и вариантов настройки, но и минимальный расход электроэнергии. Кроме того, цена привода PortaMatic до 25 % выгоднее по сравнению с другими, сопоставимыми приводами для дверей.

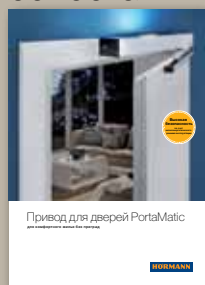

Более подробную информацию Вы найдете в проспекте «Привод двери PortaMatic».





Жить в соответствии с возрастными потребностями

Вы хотели бы сохранить мобильность несмотря на физические ограничения? Привод PortaMatic для внутренних дверей улучшит Ваше качество жизни и позволит Вам передвигаться у себя дома без посторонней помощи.

Жить с комфортом

Вы сможете легко пройти по Вашей квартире или дому с полным подносом, ящиком с напитками или тяжелыми сумками с покупками. Даже если у Вас нет ограничений по здоровью и, соответственно, необходимости в автоматическом приводе двери, Вы точно не захотите отказаться от такого комфорта в будущем.

Работать без преград

Работа без преград уже сегодня имеет большое значение, а в будущем ее значимость только возрастет. Привод для дверей PortaMatic может быть установлен у Вас на работе в зонах, не предназначенных для общего доступа. Таким образом, он в состоянии обеспечить больший комфорт не только дома, но и на работе.



Открывать двери, соблюдая правила гигиены

В офисных зданиях сотрудники подвергаются особенно высокой опасности заразиться, когда дотрагиваются до ручек дверей санузла. Привод для дверей PortaMatic надежно защитит Вас от микробов и бактерий благодаря комбинации с бесконтактным выключателем. Вы можете быть спокойны за свое здоровье!

Исполнение без фальца

Дверное полотно без фальца выглядит очень эксклюзивно за счет расположения дверного полотна практически вровень с коробкой. Такая дверь особенно хорошо подойдет к современному интерьеру.

Замок



Серийный замок под ключ со сложной бородкой, класса I, торцевая накладка из нейзильбера



Оptionальный замок с магнитной защелкой

Петли



Роликовая петля с регулировкой в 3-х плоскостях V 7888 WF 3D (серийно), только для деревянных коробок



Скрытая петля DX 61 с регулировкой в 3-х плоскостях (опция)

Исполнение с фальцем

Двери с фальцем можно заказать с двумя вариантами исполнения кромки. Двери с прямоугольной кромкой выгодно выделяются четкостью линий, а дверные полотна с закругленной кромкой создают гармоничное общее впечатление за счет плавных контуров.

Замок



Дверь с фальцем с прямоугольной кромкой



Серийный замок под ключ со сложной бородкой, класса I, торцевая накладка из нейзильбера

Петли



Роликовая петля V 3420 WF (серийно)



Роликовая петля V 4426 WF (опция)



Петля, регулируемая в 3-х плоскостях, VX 100-18 (опция)



Скрытая петля с регулировкой в 3-х плоскостях Pivota FX 2 60 3D (опция)



Прочная стальная коробка VarioFix

Наряду с серийными деревянными коробками, все наши межкомнатные двери оснащаются также стальной коробкой VarioFix. Она представляет собой идеальное решение для входных квартирных дверей, а также для внутренних дверей в жилых и коммерческих помещениях, где очень важны высокая прочность и долгий срок службы.

Коробка VarioFix с зеркалом коробки 55 мм с обеих сторон прекрасно сочетается с другими деревянными коробками. Таким образом, Вы можете использовать двери с различными коробками в одном помещении или доме.

Для стальных коробок VarioFix отклонения размера стены до 20 мм не представляют проблемы. При проведении ремонта или в новых зданиях разная толщина стен легко компенсируется за счет регулируемого декоративного фальца.

Коробки VarioFix можно заказать белого цвета RAL 9016, который внешне подходит к нашим дверным полотнам с поверхностью Duradecor «белый лак», а также цвета RAL по выбору.



Благодаря зеркалу коробки 55 мм с обеих сторон коробка VarioFix (рис. слева) прекрасно гармонирует с деревянной коробкой (рис. справа).



Коробка VarioFix отличается высокой прочностью и способна выдержать, например, «аварию» с детской машиной-каталкой Bobby Car или с Вашим пылесосом.



Коробка VarioFix также подходит для входных квартирных дверей со звукоизоляцией и оснащением для защиты от взлома класса RC 2.



VarioFix: стальная коробка со множеством преимуществ

Стойкость к механическим повреждениям **1**

Прочная коробка VarioFix способна выдержать удар от столкновения, например с детской машиной-каталкой Bobby Car или с Вашим пылесосом. На деревянных коробках в подобных случаях не удалось бы избежать повреждений в области кромок, в том числе серьезных.



Влагостойкость **2**

Для помещений, в которых пол выложен плиткой, коробка VarioFix является оптимальным решением. Благодаря качественной оцинковке коробке не страшна вода, которая попадает на нее во время влажной уборки. При установке деревянной коробки всегда существует опасность того, что нижняя кромка коробки набухнет от влаги, либо эта часть коробки герметизируется силиконом, что тоже выглядит не очень красиво.



Невидимое соединение элементов коробки под углом **3**

Стыковые соединения элементов стальной коробки VarioFix с порошковым покрытием выполнены сваркой, отшлифованы до ровной поверхности и, в отличие от деревянных коробок, практически не видны в области углов.



Равномерный зазор на дверях без фальца **4**

Благодаря устойчивой конструкции стальной коробки VarioFix, после монтажа ее уже невозможно пошевелить или сдвинуть с места. Это обстоятельство обеспечивает равномерный зазор дверей без фальца, благодаря чему создается гармоничный и привлекательный внешний вид дверей.

Наши решения для разделения пространства: раздвижные двери

Раздвижные двери откроют Вам новые возможности оптимального использования помещений Вашего дома или квартиры. Компания Hörmann предлагает Вам раздвижные двери для любых жилых помещений. В виде раздвижных дверей поставляются все двери с мотивами BaseLine и DesignLine, а также двери GlassLine.



Благодаря наличию щеточного уплотнения на дверном полотне (рис. слева) и уплотнению в раме в зоне накатывания (рис. справа) раздвижные двери Hörmann обеспечивают оптимальную защиту от запахов, шума и сквозняков – так Вам будет дома еще уютнее и комфортнее.

Пенал для раздвижных дверей, тип А, для 2-створчатых раздвижных дверей

При монтаже перед стеной дверная створка движется по двум направляющим, встроенным в пенал для раздвижных дверей. При монтаже в стене направляющие шины встраиваются в дверной «карман» в стене, об установке которого должен позаботиться заказчик. В таком случае пенал для раздвижной двери не нужен. Коробка закрывает весь проем в стене.

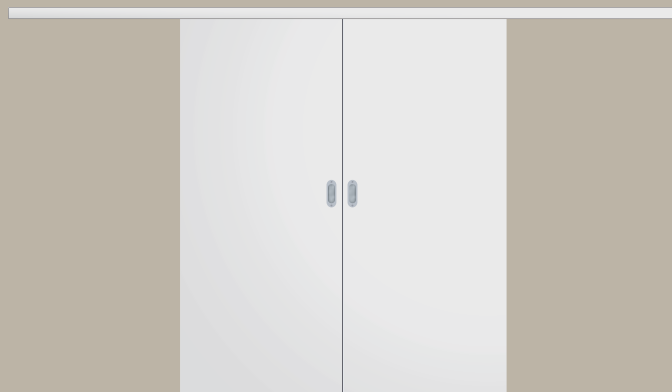

Перемещение перед стеной: коробка, кожух направляющей шины и дверное полотно создают единую гармоничную систему.



Перемещение в стене: дверное полотно задвигается в дверной «карман» в стене, коробка полностью по периметру закрывает проем в стене.

Пенал для раздвижных дверей, тип С, для 1-створчатых раздвижных дверей

Помимо горизонтальной направляющей шины при заказе такого варианта исполнения в коробке дополнительно устанавливается вертикальный упор. Благодаря ему возможны функции запирания, а также установка другого дополнительного оснащения, например уплотнения в зоне накатывания для улучшенной защиты от запахов, шума и сквозняков.



Перемещение перед стеной,
открывается влево



Перемещение в стене,
открывается влево

Система раздвижных дверей Slide Compact для 1-створчатых и 2-створчатых раздвижных дверей

Эта система устроена так, что дверная створка заходит в профиль направляющей шины. Профиль под нержавеющую сталь может устанавливаться как перед стеной, так и на потолке. При весе дверного полотна до 60 кг система Slide Compact оснащается системой плавного закрывания дверной створки SafeClose.

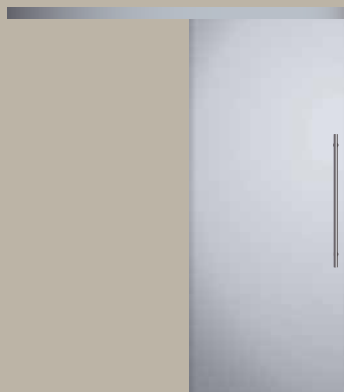

Перемещение перед стеной, открывается влево

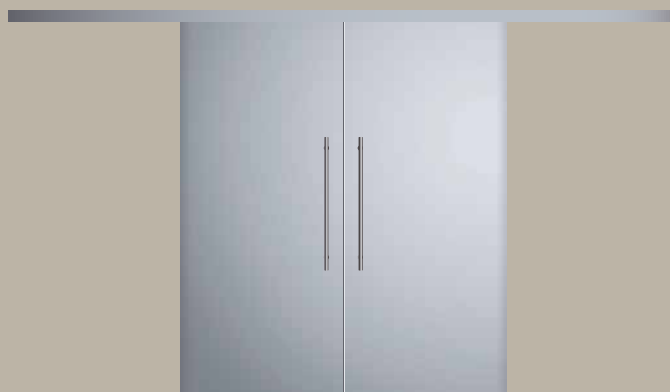

Перемещение перед стеной



Slide Compact со стеклянной дверью

Вырезы под остекление

Благодаря большому выбору вырезов под остекление Вы можете сделать из выбранного Вами мотива уникальную дверь Вашей мечты. Так, Вы можете заказать вырез под остекление с остеклением по Вашему выбору.

Боковые элементы и окна верхнего света

Боковые элементы и окна верхнего света наполнят Ваши жилые помещения светом и создадут у Вас дома особую атмосферу. Если на фоне боковых элементов дверные элементы зрительно выделяются, то окна верхнего света подчеркивают высоту помещения. С верхними фальш-панелями элементы двери имеют высоту до потолка.



Вырезы под остекление

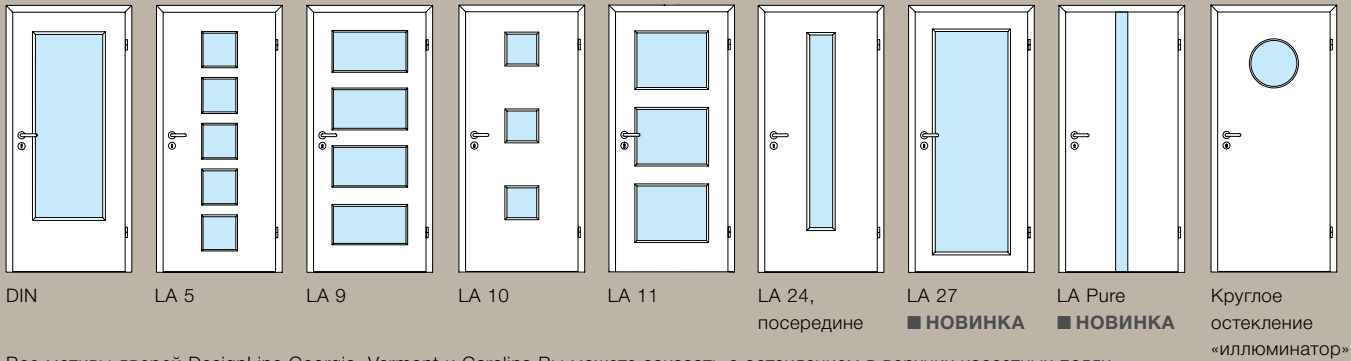

Все мотивы дверей DesignLine Georgia, Vermont и Carolina Вы можете заказать с остеклением в верхних кассетных полях.

Боковые элементы

(высотой до перемычки)

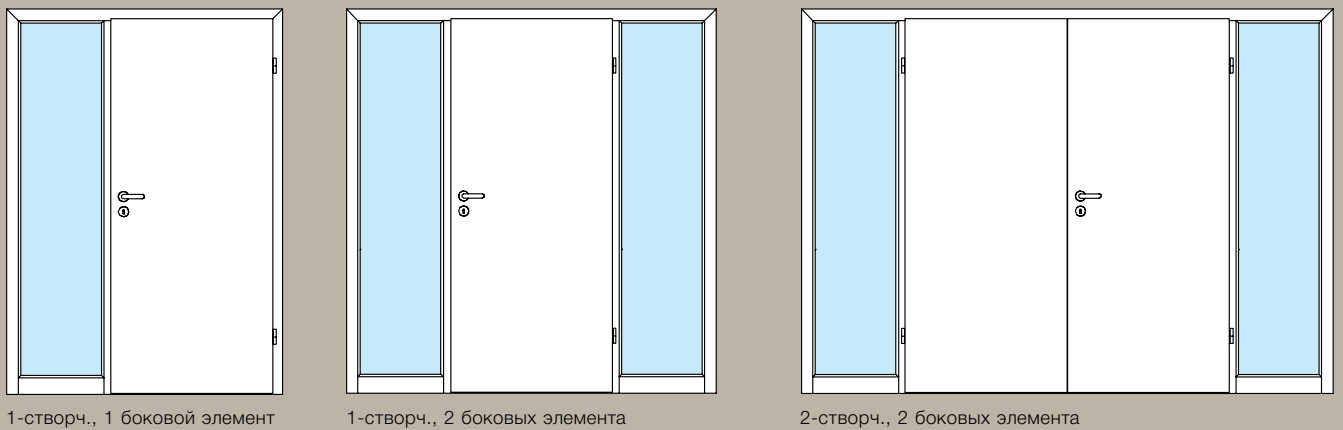

1-створч., 1 боковой элемент

1-створч., 2 боковых элемента

2-створч., 2 боковых элемента

Окна верхнего света

(на высоту этажа)

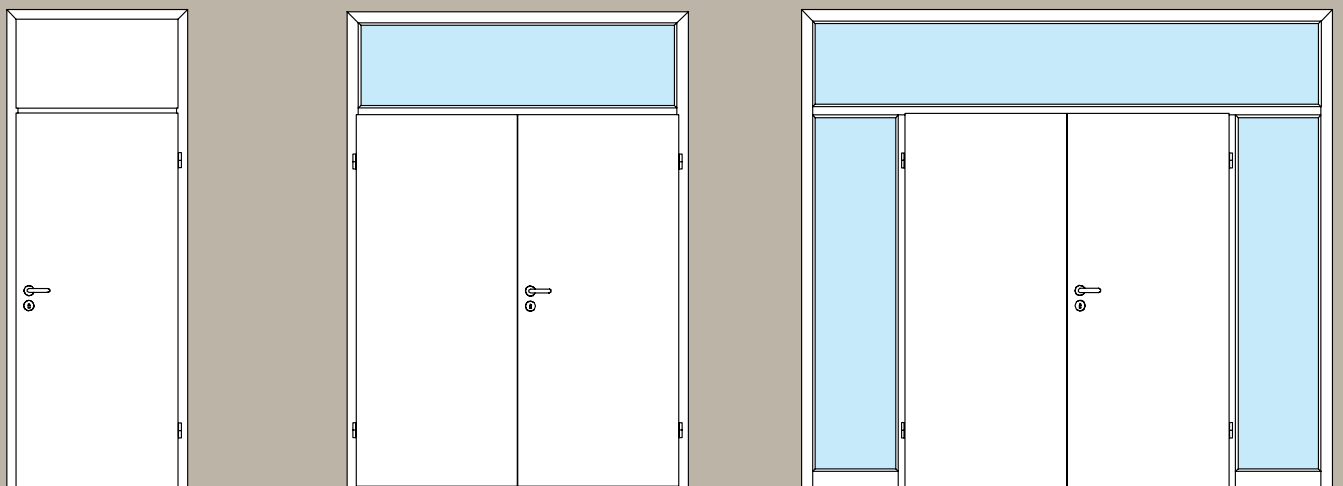

1-створч., 1 верхняя фальш-панель, в качестве альтернативы также с окном верхнего света

2-створч., 1 окно верхнего света

2-створч., 2 боковых элемента, 1 окно верхнего света

Гарнитуры нажимных ручек на любой вкус

Компания Hörmann предлагает Вам большой выбор красивых высококачественных гарнитуров нажимных ручек для моделей дверей BaseLine, ConceptLine, DesignLine и TechnicLine – классического и современного дизайна, закругленных и ребристых.



Все нажимные ручки можно также заказать в варианте Planar – такие установленные вровень с поверхностью двери ручки выглядят особенно элегантно.

Ручки для дверных полотен



Ala
Нержавеющая сталь, матовая, шлифованная



Contra
Нержавеющая сталь, матовая, шлифованная



Senso
Нержавеющая сталь, матовая, шлифованная

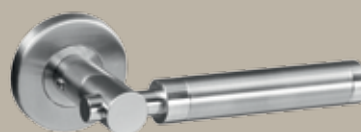

Arundo
Нержавеющая сталь, матовая, шлифованная



Linea
Нержавеющая сталь, матовая, шлифованная



Indra
Круглая розетка, нерж. сталь,
матовая / полированная

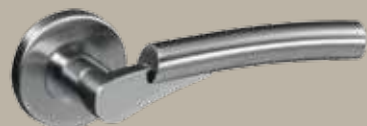

Tento
Нержавеющая сталь, матовая, шлифованная



Basica 2
Круглая розетка, нерж. сталь, матовая



Vallis
Нержавеющая сталь, матовая, шлифованная



Basica 3
Круглая розетка, нерж. сталь, матовая



Vento
Нержавеющая сталь, матовая, шлифованная



Luba
Круглая розетка, нерж. сталь, матовая

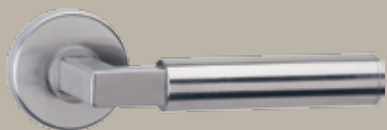

Dee
Круглая розетка, нерж. сталь, матовая



Linea
Плоская розетка, круглая, нерж. сталь, полированная

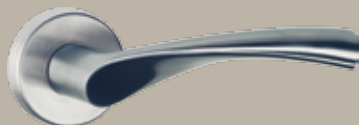

Apart
Круглая розетка, нерж. сталь, матовая



Quadriga
Розетка прямоугольная, нерж. сталь, матовая



Selecta
Круглая розетка, нерж. сталь, матовая / полированная

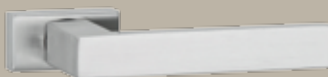

Contur
Розетка прямоугольная, нерж. сталь, матовая

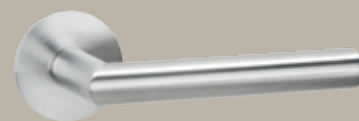

Linea
Плоская розетка, круглая, нерж. сталь, матовая

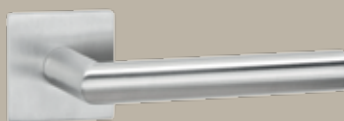

Linea
Плоская розетка, прямоугольная, нерж. сталь, матовая

Изображенные на иллюстрациях нажимные ручки можно заказать в следующих вариантах исполнения:

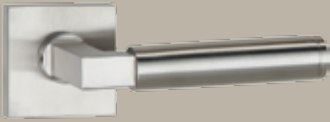

Dee
Плоская розетка, прямоугольная, нерж. сталь, матовая

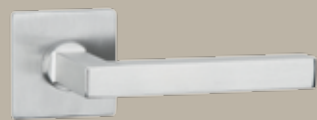

Grafica
Плоская розетка, прямоугольная, нерж. сталь, матовая

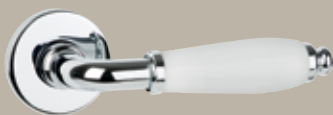

Lilet
Круглая розетка, нерж. сталь полированная, ручка – белый фарфор



Гарнитур под проф. цилиндр (цилиндр в качестве опции)



Гарнитур под ключ со сложной бородкой



WC-гарнитур



Гарнитур разных ручек под проф. цилиндр, с круглой ручкой **Knauf**

Красивые дверные ручки, которые не оставят Вас равнодушными

Сделайте Вашу раздвижную дверь особенной, выбрав для нее ручку по своему вкусу. И для деревянных, и для стеклянных раздвижных дверей Вы сможете подобрать именно ту ручку, которая стильно завершит образ Вашей двери.

Ручки для раздвижных дверей

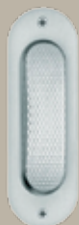

Утопленная ручка, овальная, матовая нерж. сталь (для деревянных дверей)



Утопленная ручка, круглая, матовая нерж. сталь (для деревянных дверей)



Утопленная ручка, прямоугольная, матовая нерж. сталь (для деревянных дверей)



Утопленная ручка, круглая, закрытая, матовая нерж. сталь (для стеклянных дверей)



Утопленная ручка, прямоугольная, закрытая, матовая нерж. сталь (для стеклянных дверей)

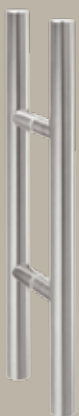

Комплект ручек-штанг Basic, круглые, Ø 25 мм, длиной 400 мм, матовая нерж. сталь



Комплект ручек-штанг Basic, прямоугольные, длиной 500 мм, матовая нерж. сталь



Комплект ручек-штанг Combi, ручка-штанга с плоской ручкой с одной стороны, длиной 400 мм, матовая нерж. сталь



Благодаря выдвигающейся ручке Вы сможете полностью задвинуть в стену открытую раздвижную дверь. При нажатии на кнопку ручка «выпрыгнет», и Вы сможете закрыть дверь.

Фурнитура стеклянных дверей

При заказе стеклянных дверей Вы можете выбрать закругленную или прямоугольную фурнитуру, которую, соответственно, можно комбинировать с одной из восьми красивых нажимных ручек из нержавеющей стали. Каждый из вариантов можно заказать в варианте с возможностью запирания или без такой опции.



Комплект фурнитуры Aronda



Комплект фурнитуры Purista



Basica 1



Basica 3

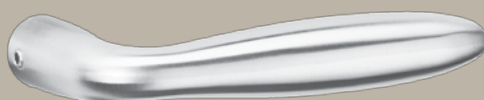

Bellis



Dee



Grafica



Quadriga



Apart



Nala

Поверхность Duradecor – подкупает своими превосходными характеристиками

Износостойкая и легкая в уходе поверхность Duradecor по прочности практически не уступает кухонной столешнице:

- На 48 % более ударопрочная, чем в среднем прошедшие испытание поверхности из пластиков непрерывного давления (CPL-пластики) других производителей
- Гигиеничность и легкость в уходе
- Хорошие антистатические характеристики и светоустойчивость
- Жаростойкость, высокая износостойкость
- Нечувствительность к воздействию используемых в домашнем хозяйстве жидких чистящих средств, паст и т.д.

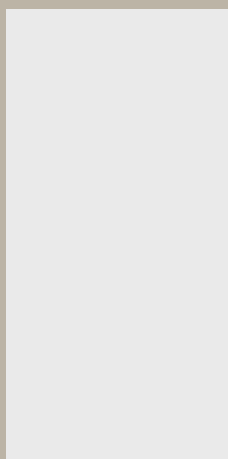

Белый лак
RAL 9016



Светло-серый
RAL 7035

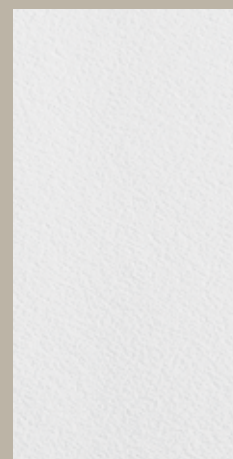

Белый пергамент

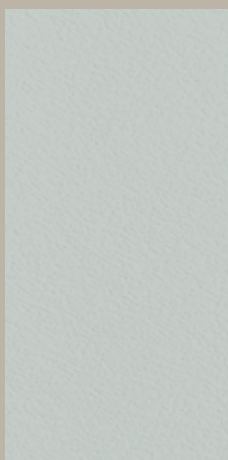

Пергамент светло-серый

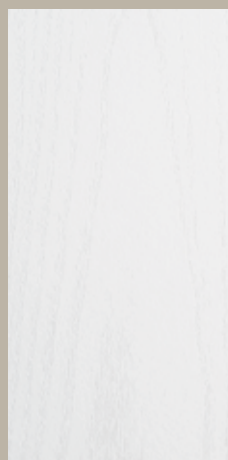

Белый ясень



Итальянская
акация



Канадский клен



Французский бук

Структурная поверхность Duradecor

Структурная поверхность Duradecor Synchron



Серый дуб
(в т. ч. поперечный
рисунок древесины)



Белый дуб
(в т. ч. поперечный
рисунок древесины)



Дикий дуб
(в т. ч. поперечный
рисунок древесины)



Кварцевый дуб



Сырой дуб
(в т. ч. поперечный
рисунок древесины)



Темный дуб
■ **НОВИНКА**



Испанский дуб
■ **НОВИНКА**
(в т. ч. поперечный
рисунок древесины)



Базальтовый дуб



Ореховое дерево
■ **НОВИНКА**



Брашированный
солёный дуб
■ **НОВИНКА**



Брашированная
пиния
■ **НОВИНКА**



Огненный дуб

Новые поверхности: ультрааматовая, блестящая, рифленая

Поверхность двери ConceptLine обладает следующими особенными качествами: защита от отпечатков пальцев в случае ультрааматовой поверхности, идеальная гладкость блестящей поверхности и благородная игра света и тени рифленой поверхности.

Ультрааматовая поверхность ■ **НОВИНКА**

- Бархатистая на ощупь
- Поверхность Duradecor с высочайшей ударопрочностью
- Защита кромок 4Protect
- Защита от отпечатков пальцев Anti-Finger-Print для уменьшения загрязнений
- Можно рисовать мелом

Блестящая поверхность ■ **НОВИНКА**

- Глянцевая
- Очень гладкая поверхность
- Износоустойчивая
- Защита кромок 4Protect

Рифленая поверхность ■ **НОВИНКА**

- Рельефная структура создает естественную игру цвета
- Поверхность Duradecor с высочайшей ударопрочностью
- Защита кромок 4Protect

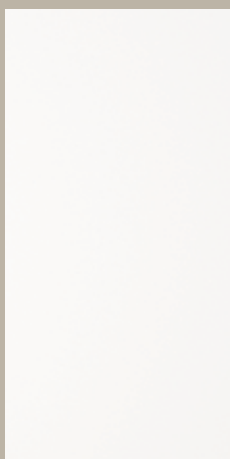

Ультрааматовая поверхность белого цвета
RAL 9016

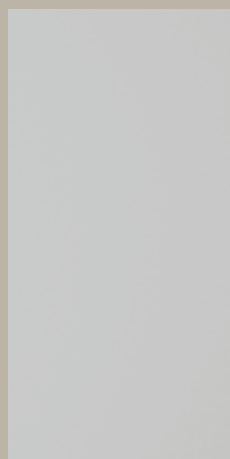

Ультрааматовая поверхность светло-серого цвета
RAL 7035



Ультрааматовая поверхность цвета серого антрацита
RAL 7016



Блестящая поверхность белого цвета
RAL 9016



Блестящая поверхность светло-серого цвета
RAL 7035



Блестящая поверхность цвета серого антрацита
RAL 7016

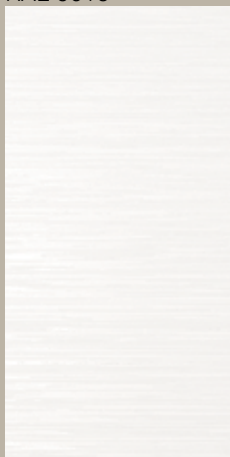

Рифленая поверхность белого цвета
RAL 9016

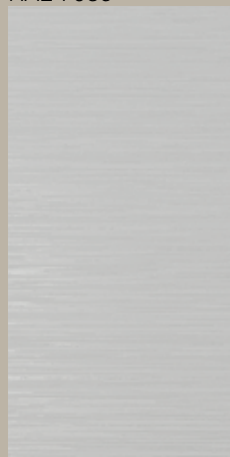

Рифленая поверхность светло-серого цвета
RAL 7035



Рифленая поверхность цвета серого антрацита
RAL 7016

Л/к покрытие

Убедитесь в отличных свойствах высококачественного л/к покрытия Hötmanн:

- Ровная поверхность
- Насыщенные и яркие цвета
- Л/к покрытие поверх белой базовой плиты
- По желанию – цвета RAL по выбору

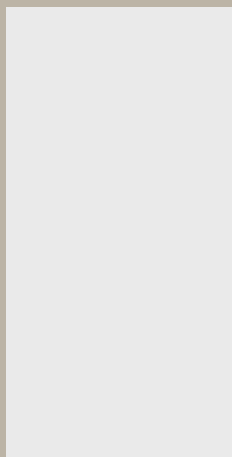

Белый цвет
RAL 9016

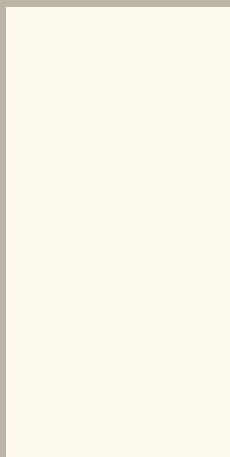

Ярко-белый цвет
RAL 9010

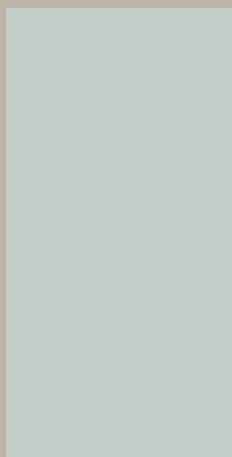

Светло-серый
RAL 7035

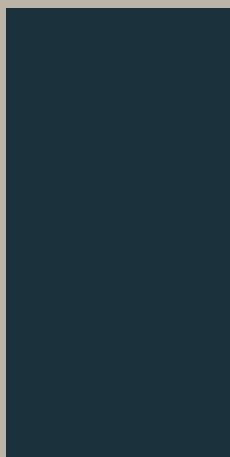

Цвет серого антрацита
RAL 7016

Натуральный шпон

Наш натуральный шпон уникален так же, как каждое дерево:

- Из высококачественной древесины ценных пород
- Экологичный защитный лак защищает поверхность на долгие годы
- Натуральная текстура древесины
- Долговечное качество



Клен



Бук



Белый дуб

Мотивы дверей

	BaseLine	Concept-Line	Design-Line Steel	Design-Line Plain	Design-Line Stripe	Design-Line Groove	Design-Line Inlay	Design-Line Rail	Design-Line Georgia	Design-Line Carolina	Design-Line Virginia	
Варианты отделки поверхности												
Duradecor												
С фальцем, прямоугольная кромка		●	-	●	●	○	-	-	●	●	-	-
С фальцем, закругленная кромка		●	-	●	●	-	-	-	●	●	-	●
Без фальца, прямоугольная кромка		●	-	●	●	○	-	-	●	●	-	-
Структурная поверхность Duradecor Synchron												
С фальцем, прямоугольная кромка		●	-	-	-	-	-	-	-	-	-	-
С фальцем, закругленная кромка		-	-	-	-	-	-	-	-	-	-	-
Без фальца, прямоугольная кромка		●	-	-	-	-	-	-	-	-	-	-
Структурная поверхность Duradecor												
С фальцем, прямоугольная кромка		●	-	●	●	-	-	-	●	○	-	-
С фальцем, закругленная кромка		●	-	●	●	-	-	-	●	○	-	-
Без фальца, прямоугольная кромка		●	-	●	●	-	-	-	●	○	-	-
Натуральный шпон												
С фальцем, прямоугольная кромка		●	-	-	-	-	-	●	●	○	-	-
С фальцем, закругленная кромка		○	-	-	-	-	-	○	○	○	-	-
Без фальца, прямоугольная кромка		●	-	-	-	-	-	●	●	○	-	-
Л/к покрытие												
С фальцем, прямоугольная кромка		●	-	●	●	-	●	-	●	●	-	-
С фальцем, закругленная кромка		●	-	●	●	-	●	-	●	●	○	-
Без фальца, прямоугольная кромка		●	-	●	●	-	●	-	●	●	-	-
Блестящая поверхность												
С фальцем, прямоугольная кромка		-	●	-	-	-	-	-	-	-	-	-
Без фальца, прямоугольная кромка		-	●	-	-	-	-	-	-	-	-	-
Ультраматовая поверхность												
С фальцем, прямоугольная кромка		-	●	-	●	-	-	-	-	-	-	-
С фальцем, закругленная кромка		-	●	-	●	-	-	-	-	-	-	-
Без фальца, прямоугольная кромка		-	●	-	●	-	-	-	-	-	-	-
Рифленая поверхность												
С фальцем, прямоугольная кромка		-	●	-	-	-	-	-	-	-	-	-
Без фальца, прямоугольная кромка		-	●	-	-	-	-	-	-	-	-	-

● = возможна поставка всех вариантов декоративной отделки / цветов
○ = возможна поставка не всех вариантов декоративной отделки / цветов

Заполнение дверного полотна

Сотовое заполнение	Поперечные ребра из ДСП с отверстиями	Панель из ДСП с отверстиями	Панель из ДСП
-	-	•	•
-	•	•	•
-	-	•	•
-	-	•	•
-	-	•	•
-	-	-	-
-	-	•	•
-	-	•	•
-	-	•	•
-	-	•	•
-	•	•	•
-	○	○	○
-	•	•	•
-	-	•	•
-	•	•	•
-	•	•	•
-	-	•	•
-	-	•	•
-	-	•	•
-	-	•	•
-	-	•	•
-	-	•	•
-	-	•	•
-	-	•	•
-	-	•	•
-	-	•	•
-	-	•	•



Сотовое заполнение

Соты представляют собой заполнение стабильной формы, особенно привлекательны при соотношении цены и качества.



Поперечные ребра из ДСП с отверстиями

Заполнение двери состоит из отдельных ребер, оптимально расположенных относительно друг друга. Благодаря им дверное полотно обладает хорошей устойчивостью и подходит для высоких нагрузок.



Панель из ДСП с отверстиями

Благодаря сплошной панели с горизонтальными отверстиями поверхность дверного полотна обладает высокой устойчивостью. Эти высококачественные внутренние двери подходят для еще более высоких нагрузок.



Панель из ДСП

Высококачественные массивные дверные полотна из ДСП обладают наилучшей устойчивостью и жесткостью, поэтому они лучше всего подходят для особенно высоких нагрузок. Двери с вырезами под остекление серийно поставляются с заполнением панелями из ДСП.

Конструкции коробок



Охватывающая коробка с закругленными кромками



Охватывающая коробка с прямоугольными кромками



Охватывающая коробка с профилированием, для дверей DesignLine Georgia и Carolina

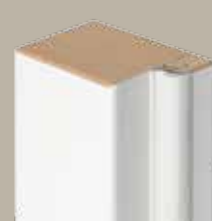

Блочная коробка

Дверное полотно

- Толщиной ок. 40 мм (TechnicLine – толщиной ок. 46 мм)
- Рамная конструкция из цельной древесины / древесного материала с дополнительным усилением рамы, может быть укорочена снизу на 25 мм
- 2-створчатые двери с противоположнопроходящим фальцем*
- Климатический класс I (TechnicLine: климатический класс III), класс нагрузки от N до S (в зависимости от варианта исполнения)
- Готово к навешиванию по DIN 18101
- Подходит для деревянных охватывающих коробок или стандартных стальных коробок

Вертикальный разрез с фальцем

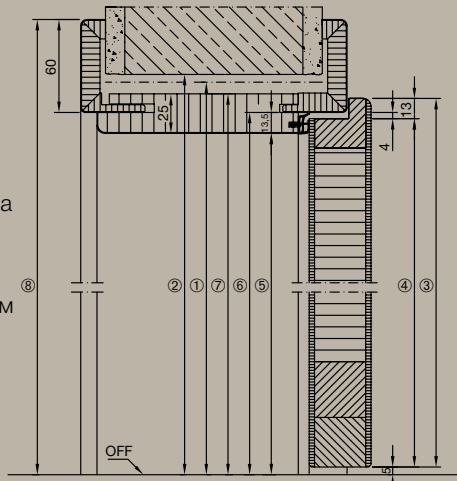

без фальца

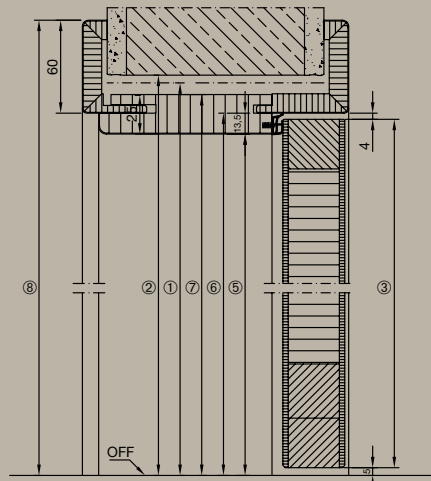

Коробка

- Облицовка фальца 16 × 60 мм, детали соединены под косым углом, прочно приклеены к коробке. По желанию заказчика – 16 × 80 мм.
- Добор коробки из ДСП 25 мм, декоративная облицовка и облицовка фальца – из МДФ 12 мм
- Декоративная облицовка 16 × 60 мм, по выбору – 16 × 80 мм
- Возможность регулирования толщины стены: – 5 мм /+ 15 мм
- Профиль уплотнения вставлен на заводе, разрезан под косым углом

1 Модульный строительный размер, высота		1875	2000	2125	2250
2 Проем стены		1880	2005	2130	2255
3 Наружный размер дверного полотна	с фальцем	1860	1985	2110	2235
	без фальца	1847	1972	2097	2222
4 Размер фальца дверного полотна		1847	1972	2097	2222
5 Размер прохода в свету		1843	1968	2093	2218
6 Размер фальца коробки		1856	1981	2106	2231
7 Наружный размер коробки		1868	1993	2118	2243
8 Наружный размер облицовки для облицовки 60 мм (для облицовки 80 мм + 20 мм)		1916	2041	2166	2291

Конструкции коробок

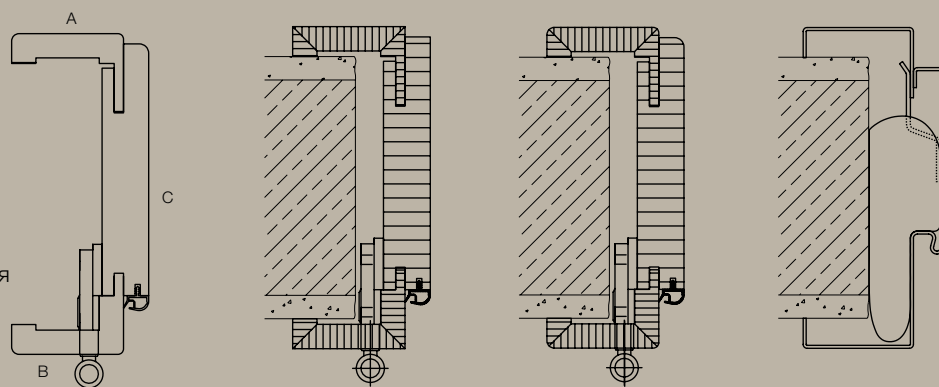

А: декоративная облицовка
 В: облицовка фальца
 С: добор коробки
 Деревянная коробка, прямоугольные кромки
 Деревянная коробка, закругленная кромка
 Стальная облицовочная коробка VarioFix

Горизонтальный разрез – 1-створч. дверь
с фальцем

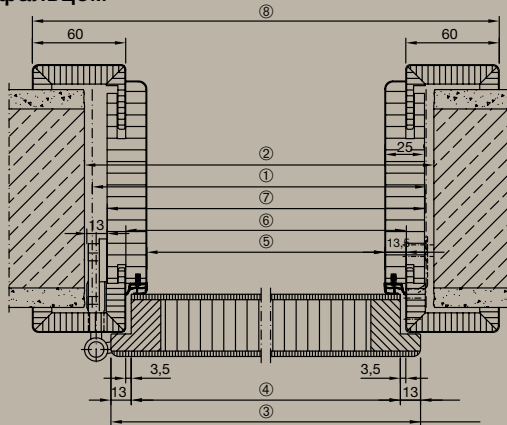

без фальца

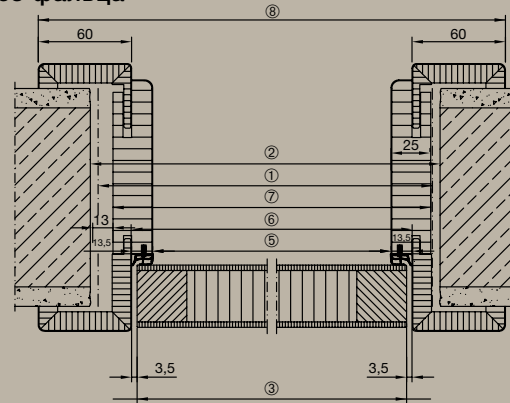

1 Модульный строительный размер, ширина	625	750	875	1000	1125	1250	
2 Проем стены	635	760	885	1010	1135	1260	
3 Наружный размер дверного полотна	с фальцем	610	735	860	985	1110	1235
	без фальца	584	709	834	959	1084	1209
4 Размер фальца дверного полотна	584	709	834	959	1084	1209	
5 Размер прохода в свету	564	689	814	939	1064	1189	
6 Размер фальца коробки	591	716	841	966	1091	1216	
7 Наружный размер коробки	614	739	864	989	1114	1239	
8 Наружный размер облицовки	711	836	961	1086	1211	1336	

Горизонтальный разрез – 2-створч. дверь
с фальцем

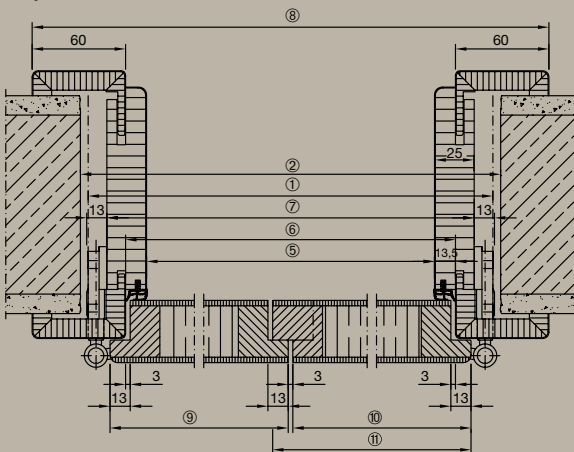

без фальца

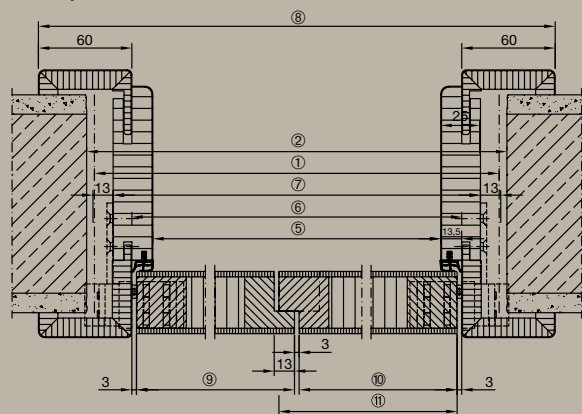

1 Модульный строительный размер, ширина	1250	1375	1500	1750	1875	2000	2250	2500	
2 Проем стены	1260	1385	1510	1760	1885	2010	2260	2510	
5 Размер прохода в свету	1176	1301	1426	1676	1801	1926	2176	2426	
6 Размер фальца коробки	1203	1328	1453	1703	1828	1953	2203	2453	
7 Наружный размер коробки	1226	1351	1476	1726	1851	1976	2226	2476	
8 Наружный размер облицовки	1323	1448	1573	1823	1948	2073	2323	2573	
9 Наружный размер дверного полотна Проемная створка	с фальцем	610	735	735	860	985	985	1110	1235
	без фальца	597	722	722	847	972	972	1097	1222
10 Наружный размер дверного полотна Непроемная створка с притворной планкой*	с фальцем	610	610	735	860	860	985	1110	1235
	без фальца	597	597	722	847	847	972	1097	1222
11 Наружный размер дверного полотна Непроемная створка с противоположнопроходящим фальцем	с фальцем	623	623	748	873	873	998	1123	1248
	без фальца	610	610	735	860	860	985	1110	1235

* Только для дверей с мотивами Carolina

Все размеры в мм

Hörmann: качество без компромиссов



Hörmann KG Amshausen, Германия



Hörmann KG Antriebstechnik, Германия



Hörmann KG Brandis, Германия



Hörmann KG Brockhagen, Германия



Hörmann KG Dissen, Германия



Hörmann KG Eckelhausen, Германия



Hörmann KG Freisen, Германия



Hörmann KG Ichtshausen, Германия



Hörmann KG Werne, Германия



Hörmann Alkmaar B.V., Нидерланды



Hörmann Legnica Sp. z o.o., Польша



Hörmann Beijing, Китай



Hörmann Tianjin, Китай



Hörmann LLC, Montgomery IL, США



Hörmann Flexon LLC, Burgettstown PA, США



Shakti Hörmann Ltd., Индия

Hörmann – единственный производитель на международном рынке, предлагающий «из одних рук» все основные строительные элементы, которые изготавливаются на высокоспециализированных предприятиях в соответствии с новейшими техническими достижениями. Имея широкую торговую и сервисную сеть в Европе и представительства в Америке и Азии, Hörmann является надежным поставщиком высококачественных строительных конструкций. Hörmann – качество без компромиссов.

ГАРАЖНЫЕ ВОРОТА
ПРИВОДЫ
ПРОМЫШЛЕННЫЕ ВОРОТА
ПЕРЕГРУЗОЧНЫЕ СИСТЕМЫ
ДВЕРИ
КОРОБКИ

Санкт-Петербург
+7 (812) 702-44-21

Москва
+7 (495) 604-46-21

Нижний Новгород
+7 (831) 261-31-31

Воронеж
+7 (473) 204-52-42

Екатеринбург
+7 (343) 384-57-75

Уфа
+7 (347) 226-93-93

Новосибирск
+7 (383) 207-84-98

Красноярск
+7 (391) 204-63-16

Казань
+7 (843) 206-02-86

Самара
+7 (846) 206-03-69

Краснодар
+7 (861) 203-38-78

Пятигорск
+7 (919) 740-64-94

Ростов-на-Дону
+ 7 (863) 209-81-27

Волгоград
+7 (8442) 98-68-22

Подробную информацию узнавайте у официальных дистрибьюторов ООО «Хёрманн Руссия» или на сайте www.hoermann.ru

HÖRMANN